



# ROT VEDAÇÕES

*Especialistas em vedações desde 1984*

**Anel Raspador**



[www.rotvedacoes.com.br](http://www.rotvedacoes.com.br)



A **ROT VEDAÇÕES INDUSTRIAIS LTDA**, atua no mercado desde 1984, oferecendo produtos que asseguram a qualidade das normas exigidas em seus segmentos. Decifra códigos de todas as peças existentes no mercado e disponibiliza diâmetros de até 1.000 mm, em estoque.

Desenvolve peças sob medida e modelo desejado. Em composto nitrílica, viton, silicone, neoprene, EPDM, SBR e outros, conforme a necessidade dos clientes.







Na **ROT VEDAÇÕES INDUSTRIAIS LTDA**, você terá informações técnicas sobre todos os produtos e suas matérias primas, acompanhamento especializado por uma equipe técnica e comprometida, o que garante a condição de oferecer rapidez, confiabilidade e comodidade a todos os clientes. **O COMPROMISSO ROT** é com a produtividade dos seus clientes.

A **ROT VEDAÇÕES INDUSTRIAIS LTDA**, tem como objetivo, ser a **melhor opção em vedações industriais no mercado brasileiro.**



**ROT VEDAÇÕES**



	AÇO		VITON
	BORRACHA		POLIURETANO
	BORRACHA COM LONA CHEVRON®		PTFE

## Tabela comparativa das propriedades físicas e químicas dos materiais utilizados nas peças Rot

PROPRIEDADES	Borracha Natural NR	SBR -	Neoprene CR	Nitrílico NBR	Etileno Propileno EPDM	Viton FPM	Silicone SI	Hypalon CSM	Poliuretano AU	Teflon PTFE	
Dureza – Shore A	40–90	40–90	40–90	40–90	40–90	70–90	40–80	40–90	95	50–65 shore–D	
Temperatura de trabalho – °C	50/+ 100	50/+ 100	40/+100	50/+110	50/+175	23/+260	80/+260	35/+150	35/+90	200/+260	
Resistência à tração – Kg/cm <sup>2</sup>	>210	>140	>210	>140	>210	>140	>70	>210	>350	>250	
Resistência ao rasgamento	Boa	Boa	Boa	Boa	Boa	Razóaval	Fraca	Razóavel	Excepcional	Excepcional	
Resistência à abrasão	Excelente	Excelente	Excelente	Excelente	Excelente	Excelente	Fraca	Excelente	Excepcional	Excepcional	
Resistência	Frio	Excelente	Razoável	Boa	Boa	Boa	Excelente	Boa	Boa		
	Quente	Excelente	Razoável	Boa	Boa	Excelente	Excelente	Boa	Boa		
Resistência à deformação	Boa	Boa	Boa	Boa	Boa	Excelente	Razoável	Boa	Excelente		
Adesão	Metals	Excelente	Excelente	Excelente	Excelente	Boa	Razóaval	Excelente	Excelente		
	Tecidos	Excelente	Boa	Excelente	Excelente	Boa	Razóaval	Boa	Boa		
Permeabilidade dos gases	Razoável	Razoável	Fraca	Razoável	Razoável	Fraca	Razoável	Fraca	Razoável	Excelente	
Resistência aos ácidos	Diluídos	Razoável	Razoável	Excelente	Boa	Boa	Excelente	Excelente	Fraca	Excepcional	
	Concentrados	Razoável	Razoável	Boa	Boa	Boa	Excelente	Razoável	Boa	Fraca	Excepcional
Resistência aos solventes	Hydrocarbonetos alifáticos	Fraca	Fraca	Boa	Excelente	Fraca	Excelente	Fraca	Boa	Excelente	Excepcional
	Hydrocarbonetos aromáticos	Fraca	Fraca	Razoável	Boa	Fraca	Excelente	Fraca	Razoável	Boa	Excepcional
	Oxigenados (cetonas, etc.)	Boa	Boa	Fraca	Fraca	Boa	Fraca	Razoável	Fraca	Fraca	Excepcional
	Solventes de lacas	Fraca	Fraca	Fraca	Razoável	Fraca	Fraca	Fraca	Fraca	Fraca	Excepcional
Resistência a	Inchamento em óleo lubrificante	Fraca	Fraca	Boa	Excelente	Fraca	Excelente	Razoável	Boa	Excelente	Excepcional
	Óleos vegetais e animais	Fraca	Fraca	Boa	Excelente	Fraca	Excelente	Razoável	Boa	Excelente	Excepcional
	Petróleo e gasolina	Fraca	Fraca	Boa	Excelente	Fraca	Excelente	Razoável	Boa	Excelente	Excepcional
	Oxidação	Boa	Boa	Excelente	Boa	Excelente	Excelente	Excelente	Excelente	Boa	Excepcional
	Ozona	Razoável	Razoável	Excelente	Razoável	Excepcional	Excepcional	Excelente	Excepcional	Excelente	Excepcional
	Calor	Boa	Boa	Boa	Boa	Excelente	Excepcional	Excelente	Excelente	Boa	Excepcional
	Frio	Boa	Boa	Boa	Boa	Boa	Razóaval	Excelente	Razoável	Boa	Excepcional
	Água	Boa	Boa	Boa	Boa	Excelente	Razóaval	Boa	Boa	Fraca	Excepcional
Envelhecimento pelos raios solares	Fraca	Fraca	Excelente	Razoável	Excepcional	Excelente	Excelente	Excepcional	Excelente	Excepcional	

## Anel Raspador

### CARACTERÍSTICAS:







O **Anel Raspador** é formado por uma peça moldada de borracha com um lábio de raspagem de ângulo positivo e uma seção rígida para montagem com ou sem anel metálico. Sua função consiste na remoção de poeira e partículas abrasivas que se depositam nas hastes de sistemas hidráulicos ou pneumáticos, com o objetivo de proteger as superfícies internas do equipamento. São **Anéis Raspadores** com capa metálica para montagem em alojamentos de extremidade aberta, proporcionando excelente raspagem.

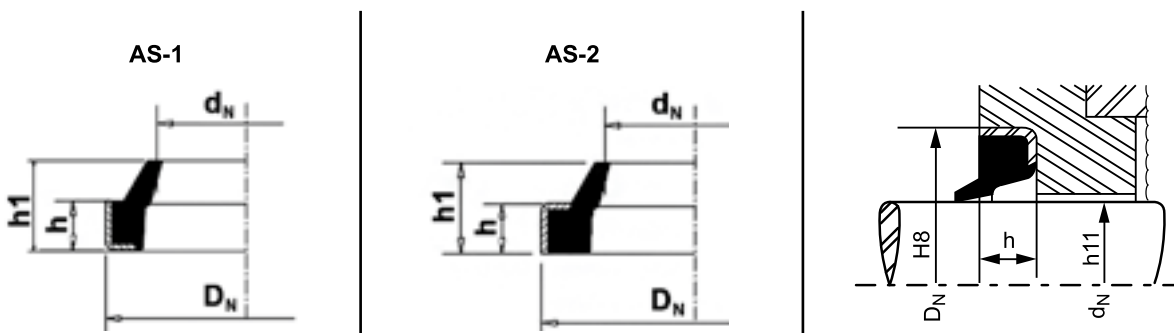

### ESPECIFICAÇÕES:

São mantidos em estoque:  
 vedação: bor. nitrílica  
 dureza: 85 Shore A  
 anel metálico: aço SAE 1010/20  
 temperatura:  $-50^{\circ}\text{C}$  a  $+110^{\circ}\text{C}$



<p>RASPADOR-AS1</p> 	<p>RASPADOR-AS2</p> 	<p>RASPADOR-AS3</p> 
<p>RASPADOR-AS5</p> 	<p>RASPADOR-AS8</p> 	<p>RASPADOR-AS9</p> 



CÓDIGO	MODELO	(dn)	(Dn)	(h)	(h1)	MATERIAL
01465	AS-1	6,00	12,00	3,00	4,50	NBR
01466	AS-1	6,35	11,11	3,17	3,97	NBR
01730	AS-8	6,50	10,00	4,00	2,00	VITON
01685	AS-3	8,00	12,00	3,00	4,50	NBR
01541	AS-2	8,00	12,00	5,70	8,00	NBR
01880	AS-9	9,52	15,87	3,17	4,76	NBR
01546	AS-3	10,00	17,00	3,00	4,00	NBR
01392	AS-1	10,00	20,00	5,00	8,00	NBR
01556	AS-3	12,00	18,00	2,30	3,80	NBR
01557	AS-3	12,00	18,00	3,00	4,50	NBR
01694	AS-5	12,00	18,00	3,00	6,00	NBR
01091	AS-1	12,00	18,00	3,50	5,00	NBR
01401	AS-1	12,00	20,00	4,00	6,00	NBR
01710	AS-8	12,00	20,00	4,00	8,00	NBR
01402	AS-1	12,00	20,00	5,00	8,00	NBR
01711	AS-8	12,00	20,50	4,00	7,00	NBR
01743	AS-9	12,00	22,00	4,00	7,00	POLIURETANO
01403	AS-1	12,00	22,00	5,00	8,00	NBR
21621	AS-2	12,00	22,00	7,00	10,00	NBR
01744	AS-9	12,70	19,05	3,17	4,76	POLIBIDENIO
01561	AS-3	13,00	20,00	5,00	7,00	NBR
01563	AS-3	14,00	20,00	2,50	5,00	NBR
01404	AS-1	14,00	22,00	3,00	4,00	NBR
01405	AS-1	14,00	22,00	5,00	8,00	NBR
01756	AS-9	14,28	20,63	3,17	5,95	POLIBIDENIO
17753	AS-3	15,00	21,00	3,50	5,00	POLIURETANO
01566	AS-3	15,50	22,00	3,00	4,50	NBR
01568	AS-3	15,87	22,22	2,78	3,57	NBR
01757	AS-9	15,87	22,22	3,17	4,76	POLIBIDENIO
01407	AS-1	16,00	22,00	3,00	4,00	NBR
01571	AS-3	16,00	22,00	3,00	5,00	NBR
01572	AS-3	16,00	22,00	5,00	7,50	NBR
01573	AS-3	16,00	22,50	2,80	3,80	NBR
01408	AS-1	16,00	24,00	4,00	7,00	NBR
01409	AS-1	16,00	26,00	5,00	8,00	NBR
01761	AS-9	17,00	23,00	3,50	7,00	POLIURETANO
01762	AS-9	17,46	23,81	3,17	4,76	POLIBIDENIO
16548	AS-9	18,00	24,00	3,50	5,50	POLIURETANO
01410	AS-1	18,00	26,00	3,50	7,00	NBR
01575	AS-3	18,00	27,00	2,50	3,50	NBR
01411	AS-1	18,00	28,00	5,00	7,00	NBR
19313	AS-1	18,00	29,00	5,00	7,00	NBR
01768	AS-9	18,50	26,50	4,70	1,30	POLIBIDENIO
16923	AS-5	19,00	23,50	2,50	3,50	NBR
01576	AS-3	19,00	25,00	2,50	3,50	NBR
22333	AS-3	19,00	25,00	3,00	5,00	VITON

CÓDIGO	MODELO	(dn)	(Dn)	(h)	(h1)	MATERIAL
23573	AS-9	19,00	26,60	5,00	6,50	POLIURETANO
01698	AS-1	19,00	29,00	5,00	7,00	NBR
01774	AS-9	19,05	25,81	2,62	5,15	POLIBIDENIO
01775	AS-9	19,05	28,57	4,76	7,14	POLIBIDENIO
01413	AS-1	19,05	30,16	4,76	7,93	NBR
01578	AS-3	20,00	24,00	3,00	4,00	NBR
01777	AS-9	20,00	26,00	2,50	3,50	POLIURETANO
01414	AS-1	20,00	26,00	4,00	7,00	NBR
01778	AS-9	20,00	27,00	2,50	0,00	POLIBIDENIO
01415	AS-1	20,00	28,00	4,00	5,00	NBR
01416	AS-1	20,00	28,00	4,00	6,00	NBR
01715	AS-8	20,00	28,00	4,00	7,00	NBR
01417	AS-1	20,00	28,00	5,00	7,00	NBR
01581	AS-3	20,00	28,00	5,30	7,00	VITON
01511	AS-2	20,00	30,00	4,00	6,00	POLIURETANO
01418	AS-1	20,00	30,00	5,00	7,00	NBR
01691	AS-9 ESP	20,00	30,00	5,00	8,00	NBR
01419	AS-1	20,00	30,00	7,00	10,00	NBR
03351	AS-3	20,00	32,00	7,00	10,00	NBR
01420	AS-1	20,00	35,00	5,00	7,00	NBR
01582	AS-3	20,63	27,78	3,95	6,75	NBR
01781	AS-9	21,00	30,00	3,50	0,00	POLIBIDENIO
01700	AS-5	21,00	30,00	5,00	7,00	NBR
01585	AS-3	21,30	32,00	4,70	8,00	NBR
01586	AS-3	22,00	30,00	4,00	7,00	NBR
01421	AS-1	22,00	30,00	5,00	7,00	NBR
01783	AS-9	22,00	30,50	5,00	7,00	POLIURETANO
22916	AS-8	22,00	31,00	4,00	7,00	NBR
01422	AS-1	22,00	32,00	4,00	6,00	NBR
01784	AS-9	22,22	31,75	4,76	7,14	POLIBIDENIO
01786	AS-9	22,22	33,33	4,76	7,14	POLIURETANO
01787	AS-9	22,50	30,50	4,50	6,00	POLIBIDENIO
17160	AS-1	23,50	30,50	3,50	5,00	NEOPRENE
01423	AS-1	24,00	35,00	5,00	8,00	NBR
01791	AS-9	25,00	30,00	5,00	7,00	POLIURETANO
01424	AS-1	25,00	31,00	2,50	4,00	NBR
01588	AS-3	25,00	31,00	2,70	4,00	NBR
01589	AS-3	25,00	32,00	2,50	4,00	NBR
01425	AS-1	25,00	32,00	5,00	7,00	NBR
01590	AS-3	25,00	33,00	4,00	7,50	NBR
01592	AS-3	25,00	34,00	3,50	5,50	NBR
01593	AS-3	25,00	35,00	4,00	7,50	VITON
01514	AS-2	25,00	35,00	5,00	7,00	NBR
01426	AS-1	25,00	35,00	6,00	7,00	NBR
01427	AS-1	25,00	35,00	7,00	10,00	NBR
01595	AS-3	25,00	35,50	5,30	7,00	VITON
01701	AS-5	25,00	37,00	4,00	7,00	VITON
01428	AS-1	25,00	37,00	7,00	9,00	NBR
01792	AS-9	25,00	37,50	4,00	8,00	POLIURETANO
01596	AS-3	25,40	31,75	3,17	4,76	NBR

CÓDIGO	MODELO	(dn)	(Dn)	(h)	(h1)	MATERIAL
01793	AS-9	25,40	32,54	2,62	5,15	POLIBIDENIO
01794	AS-9	25,40	33,33	2,62	5,55	POLIBIDENIO
01597	AS-3	25,40	34,92	4,76	7,14	NBR
01796	AS-9	25,40	38,10	4,76	7,14	POLIBIDENIO
17438	AS-1	25,40	40,08	4,76	7,14	NBR
01429	AS-1	25,40	41,27	4,76	7,93	NBR
01599	AS-3	25,50	31,50	3,00	4,00	NBR
01430	AS-1	25,50	35,50	3,50	6,00	NBR
01603	AS-3	26,50	32,00	2,80	4,20	NBR
01798	AS-9	26,98	34,13	2,62	3,57	POLIBIDENIO
01799	AS-9	26,98	36,51	4,76	7,93	POLIBIDENIO
01431	AS-1	28,00	34,00	5,00	7,00	NBR
01800	AS-9	28,00	36,00	4,00	7,00	POLIBIDENIO
01606	AS-3	28,00	36,00	5,00	8,00	NBR
01703	AS-5	28,00	38,00	3,50	7,00	SILICONE
01516	AS-2	28,00	38,00	5,00	8,00	NBR
01801	AS-9	28,57	35,71	2,62	5,15	POLIBIDENIO
01802	AS-9	28,57	38,10	4,76	7,14	POLIBIDENIO
16818	AS-3	30,00	36,00	5,00	7,00	NBR
02864	AS-1	30,00	37,00	4,00	5,00	NBR
01608	AS-3	30,00	38,00	4,00	7,00	NBR
01609	AS-3	30,00	38,00	5,00	7,00	NBR
01432	AS-1	30,00	38,00	7,00	10,00	NBR
01610	AS-3	30,00	40,00	4,00	7,00	NBR
01517	AS-2	30,00	40,00	5,00	7,00	NBR
01433	AS-1	30,00	40,00	5,00	8,00	NBR
01434	AS-1	30,00	40,00	7,00	10,00	NBR
02186	AS-3	30,00	41,00	5,00	8,00	NBR
01519	AS-2	30,00	45,00	7,00	10,00	NBR
25721	AS-3	30,00	45,30	7,00	10,00	VITON
01611	AS-3	30,16	38,10	5,15	8,20	NBR
01804	AS-9	30,16	39,68	4,76	7,14	POLIBIDENIO
01614	AS-3	31,50	40,00	4,00	7,00	NBR
01615	AS-3	31,50	41,50	5,00	8,00	NBR
01616	AS-3	31,75	37,30	3,17	4,76	NBR
01617	AS-3	31,75	38,10	4,76	6,35	NBR
01806	AS-9	31,75	38,89	2,62	3,57	POLIBIDENIO
01807	AS-9	31,75	41,27	4,76	7,14	POLIBIDENIO
01720	AS-8	32,00	40,00	4,00	7,00	NBR
01618	AS-3	32,00	40,50	4,00	6,00	NBR
01619	AS-3	32,00	42,00	5,00	7,00	NBR
01620	AS-3	32,00	44,00	3,00	6,00	NBR
01621	AS-3	32,00	44,50	5,00	8,50	NBR
01435	AS-1	32,00	45,00	4,00	8,00	NBR
01522	AS-2	32,00	45,00	7,00	10,00	NBR
00516	ARR	32,00	49,00	7,00	0,00	NEOPRENE
01436	AS-1	33,00	45,00	4,00	8,00	NBR
01810	AS-9	33,33	42,86	4,76	7,14	POLIBIDENIO
24541	AS-3	34,00	44,50	3,00	6,00	NBR
24542	AS-3	34,00	44,50	5,50	7,00	NBR

CÓDIGO	MODELO	(dn)	(Dn)	(h)	(h1)	MATERIAL
16908	AS-3	34,00	46,00	5,00	7,00	NBR
01705	AS-5	34,50	41,50	4,00	7,00	VITON
01811	AS-9	34,92	42,86	2,62	3,57	POLIBIDENIO
01624	AS-3	34,92	42,86	2,78	3,97	NBR
01625	AS-3	34,92	44,45	4,76	7,14	VITON
01626	AS-3	34,92	44,45	4,76	7,93	NBR
01813	AS-9	34,92	47,62	6,35	9,52	POLIURETANO/GRAFIT
01629	AS-3	35,00	40,00	2,50	4,00	NBR
16596	AS-5	35,00	40,00	2,50	5,00	NBR
01630	AS-3	35,00	40,00	3,00	8,00	NBR
01631	AS-3	35,00	42,00	2,50	4,00	NBR
01632	AS-3	35,00	42,50	2,50	4,00	NBR
01437	AS-1	35,00	43,00	3,00	4,50	NBR
01633	AS-3	35,00	43,00	3,00	6,00	NBR
01721	AS-8	35,00	43,00	4,00	10,00	NBR
01634	AS-3	35,00	43,00	5,00	7,00	NBR
25606	AS-9	35,00	43,00	6,00	10,00	POLIURETANO
25940	AS-9	35,00	45,00	4,50	7,00	POLIURETANO
24300	AS-9	35,00	45,00	5,00	8,00	POLIURETANO
01438	AS-1	35,00	45,00	7,00	10,00	NBR
01439	AS-1	35,00	45,00	7,50	11,00	NBR
01636	AS-3	35,00	47,00	7,00	9,00	NBR
01440	AS-1	35,00	50,00	5,00	10,00	NBR
01441	AS-1	35,00	50,00	7,00	10,00	NBR
01638	AS-3	35,50	44,00	6,00	6,50	VITON
21533	AS-2	35,50	47,50	7,00	10,00	POLIURETANO
01815	AS-9	36,00	44,00	4,00	7,00	POLIBIDENIO
01639	AS-3	36,00	44,00	5,00	7,50	NBR
01816	AS-9	36,00	44,50	5,30	0,00	POLIBIDENIO
23995	AS-3	36,00	45,00	3,00	5,00	VITON
01722	AS-8	36,50	45,00	4,00	6,00	NBR
01817	AS-9	36,51	44,45	4,76	8,73	POLIURETANO
01723	AS-8	37,00	44,00	3,50	7,00	NBR
00799	AS-9	37,00	47,00	3,00	6,00	NBR
24076	AS-3	38,00	47,00	5,00	8,00	VITON
01640	AS-3	38,00	51,00	6,00	9,00	NBR
01819	AS-9	38,00	52,00	4,00	7,00	POLIBIDENIO
17554	AS-5	38,10	42,86	3,97	7,14	NBR
01820	AS-9	38,10	46,03	2,38	4,76	POLIBIDENIO
17821	AS-3	38,10	46,03	2,78	4,76	NBR
01821	AS-9	38,10	47,62	4,76	7,14	POLIBIDENIO
01641	AS-3	38,89	46,03	3,17	7,14	NBR
01725	AS-8	39,00	47,00	4,00	7,00	NBR
01642	AS-3	39,50	60,00	6,00	10,00	NBR
01822	AS-9	39,68	49,21	4,76	7,14	POLIBIDENIO
01442	AS-1	40,00	47,00	2,00	4,00	NBR
01644	AS-3	40,00	48,00	5,00	7,00	NBR
01443	AS-1	40,00	50,00	5,00	8,00	NBR
01823	AS-9	40,00	50,00	6,50	10,00	POLIBIDENIO
00762	AS-3	40,00	50,00	7,00	10,00	NBR



CÓDIGO	MODELO	(dn)	(Dn)	(h)	(h1)	MATERIAL
18045	AS-1	40,00	50,00	7,00	12,00	NBR
25566	AS-9	40,00	51,00	5,00	8,00	POLIURETANO
01445	AS-1	40,00	52,00	7,00	10,00	NBR
25713	AS-2	40,00	52,30	8,00	11,00	VITON
01526	AS-2	40,00	55,00	5,00	8,00	NBR
25295	AS-2	40,00	60,00	5,00	10,00	NBR
01447	AS-1	40,00	63,50	7,00	9,00	NBR
01824	AS-9	41,27	50,80	4,76	7,14	POLIBIDENIO
01706	AS-5	42,00	50,00	4,00	7,00	VITON
01646	AS-3	42,00	50,00	5,00	7,00	VITON
01825	AS-9	42,00	50,50	5,30	0,00	POLIBIDENIO
01647	AS-3	42,00	51,00	5,00	7,00	NBR
01527	AS-2	42,00	52,00	7,00	10,00	NBR
01826	AS-9	42,06	51,59	4,76	0,00	POLIBIDENIO
01726	AS-8	42,50	51,00	4,00	7,00	NBR
01448	AS-1	42,50	53,50	3,00	6,00	NBR
25925	AS-9	44,00	60,00	6,00	10,00	POLIURETANO
23217	AS-2	44,40	52,00	2,70	4,00	NBR
01827	AS-9	44,45	52,38	2,62	5,15	POLIBIDENIO
01648	AS-3	44,45	52,38	2,77	3,95	NBR
01650	AS-3	44,45	52,38	3,17	4,76	VITON
01651	AS-3	44,45	52,38	4,76	7,14	NBR
01828	AS-9	44,45	53,97	4,76	7,14	POLIBIDENIO
01830	AS-9	44,45	54,76	4,76	7,93	POLIBIDENIO
01449	AS-1	44,45	61,91	7,14	9,52	POLIURETANO
01727	AS-8	45,00	53,00	4,00	7,00	NBR
24116	AS-3	45,00	53,00	5,00	7,00	VITON
01528	AS-2	45,00	53,50	5,00	8,00	NBR
01450	AS-1	45,00	55,00	5,00	7,00	NBR
01451	AS-1	45,00	55,00	7,00	10,00	NBR
01655	AS-3	45,00	56,00	5,00	7,00	NBR
23669	AS-3	45,00	56,50	3,70	6,00	NBR
01831	AS-9	45,00	57,00	3,00	5,00	POLIURETANO
01452	AS-1	45,00	60,00	6,00	10,00	NBR
01453	AS-1	45,00	60,00	7,00	10,00	NBR
01454	AS-1	45,00	65,00	7,00	10,00	NBR
01657	AS-3	46,00	66,00	7,00	10,00	NBR
01834	AS-9	47,62	57,15	4,76	7,14	POLIBIDENIO
01658	AS-3	48,00	58,00	5,00	7,00	NBR
01707	AS-5	50,00	58,00	4,00	7,00	NBR
01659	AS-3	50,00	59,00	5,00	7,00	NBR
01531	AS-2	50,00	60,00	5,00	7,00	NBR
22613	AS-9	50,00	60,00	5,00	10,00	POLIURETANO
01455	AS-1	50,00	60,00	7,00	10,00	POLIURETANO
25464	AS-9	50,00	60,00	7,00	11,00	POLIURETANO
25450	AS-6	50,00	61,50	4,50	9,00	POLIURETANO
21163	AS-2	50,00	62,00	7,00	10,00	NBR
01836	AS-9	50,00	63,50	6,35	9,52	POLIBIDENIO
01708	AS-5	50,00	63,50	7,00	13,00	NBR
01837	AS-9	50,00	65,00	6,60	0,00	POLIBIDENIO

CÓDIGO	MODELO	(dn)	(Dn)	(h)	(h1)	MATERIAL
01457	AS-1	50,00	65,00	7,00	10,00	NBR
22919	AS-5	50,00	67,00	5,00	10,50	NBR
01662	AS-3	50,50	60,00	6,00	11,00	NBR
21606	AS-3	50,80	57,94	3,18	4,37	NBR
01838	AS-9	50,80	58,73	2,62	5,15	POLIBIDENIO
01663	AS-3	50,80	58,74	2,78	3,97	NBR
01664	AS-3	50,80	60,32	5,15	7,93	NBR
25174	AS-9	50,80	61,91	4,76	7,93	VITON MARRON
01839	AS-9	50,80	61,91	5,55	7,93	POLIBIDENIO
01458	AS-1	50,80	63,50	4,76	7,93	NBR
01665	AS-3	50,80	63,50	6,00	9,50	VITON
01459	AS-1	50,80	63,50	6,35	9,52	POLIURETANO
01841	AS-9	50,80	63,50	6,35	9,53	POLIBIDENIO
01842	AS-9	50,80	65,08	3,95	7,14	POLIBIDENIO
01460	AS-1	50,80	68,33	6,35	9,52	POLIURETANO
01667	AS-3	51,00	60,00	2,50	4,00	NBR
22275	AS-9	51,00	70,00	5,00	8,00	NBR
01477	AS-3	53,00	70,00	7,00	12,00	NBR
01844	AS-9	53,97	66,67	4,76	8,73	POLIURETANO
01845	AS-9	53,97	66,67	6,35	9,52	POLIBIDENIO
01668	AS-3	54,00	63,00	5,00	7,00	NBR
01846	AS-9	54,76	63,50	5,55	7,93	POLIBIDENIO
01847	AS-9	54,76	67,70	6,35	9,52	POLIBIDENIO
01461	AS-1	55,00	65,00	5,00	7,00	NBR
01533	AS-2	55,00	70,00	7,00	10,00	NBR
01848	AS-9	55,56	63,50	4,96	7,14	POLIURETANO
01729	AS-8	56,00	64,00	4,00	7,00	NBR
01670	AS-3	56,00	66,50	5,30	7,00	VITON
00470	AS-3	57,00	65,00	2,50	4,50	NBR
25460	AS-9	57,00	65,00	6,00	13,00	POLIURETANO
01851	AS-9	57,15	69,85	6,35	9,52	POLIBIDENIO
01852	AS-9	57,15	69,85	6,60	0,00	POLIBIDENIO
01462	AS-1	57,15	76,20	6,35	9,52	POLIURETANO
01463	AS-1	58,00	78,00	7,00	10,00	NBR
01464	AS-1	58,50	71,50	8,00	11,00	NBR
16842	AS-1	59,00	70,00	7,00	10,00	NBR
17538	AS-3	59,00	70,00	7,00	12,00	NBR
25604	AS-9	60,00	67,00	6,00	12,00	POLIURETANO
16521	AS-9	60,00	68,00	5,00	6,50	NBR
25830	AS-9	60,00	68,00	5,50	12,00	VITON
01853	AS-9	60,00	70,00	5,00	0,00	POLIBIDENIO
01535	AS-2	60,00	70,00	5,00	7,00	NBR
01854	AS-9	60,00	70,00	5,50	8,00	POLIBIDENIO
25354	AS-9	60,00	70,00	5,50	10,50	POLIURETANO
01467	AS-1	60,00	70,00	7,00	10,00	NBR
01468	AS-1	60,00	74,00	5,00	8,00	NBR
01673	AS-3	60,00	75,00	7,00	10,00	NBR
01470	AS-1	60,00	80,00	7,00	10,00	NBR
01855	AS-9	60,32	73,02	6,35	9,52	POLIBIDENIO
01471	AS-1	62,00	72,00	7,00	10,00	NBR

CÓDIGO	MODELO	(dn)	(Dn)	(h)	(h1)	MATERIAL
01536	AS-2	63,00	75,00	7,00	10,00	NBR
01674	AS-3	63,50	71,04	2,78	3,97	NBR
01856	AS-9	63,50	71,43	2,62	5,15	POLIBIDENIO
01857	AS-9	63,50	76,20	6,35	9,52	POLIBIDENIO
01677	AS-3	63,50	76,50	5,00	10,00	NBR
01473	AS-1	63,50	82,55	7,14	9,52	POLIURETANO
22443	AS-3	65,00	73,00	2,60	3,60	NBR
02310	AS-9	65,00	73,00	5,00	7,00	POLIURETANO
01474	AS-1	65,00	75,00	5,00	7,00	NBR
01475	AS-1	65,00	75,00	7,00	10,00	NBR
17525	AS-3	65,00	77,00	5,00	7,00	NBR
01858	AS-9	65,00	85,00	5,00	0,00	POLIBIDENIO
01537	AS-2	65,00	85,00	7,00	10,00	NBR
01859	AS-9	65,08	77,78	6,35	9,52	POLIBIDENIO
01860	AS-9	66,67	79,37	6,35	9,52	POLIBIDENIO
01861	AS-9	69,85	79,37	2,62	5,15	POLIBIDENIO
01478	AS-1	69,85	82,55	4,76	7,93	POLIURETANO
01862	AS-9	69,85	82,55	6,35	9,52	POLIBIDENIO
01863	AS-9	70,00	78,00	4,00	7,00	POLIBIDENIO
01679	AS-3	70,00	78,00	5,00	7,00	NBR
26024	AS-9	70,00	78,00	7,00	10,00	VITON
01864	AS-9	70,00	78,50	5,50	7,50	POLIBIDENIO
01680	AS-3	70,00	80,00	4,50	7,00	NBR
01539	AS-2	70,00	80,00	5,00	7,00	NBR
01479	AS-1	70,00	80,00	7,00	10,00	NBR
25950	AS-9	70,00	80,00	7,00	13,00	VITON
01865	AS-9	70,00	80,50	5,00	7,00	POLIBIDENIO
25334	AS-3	70,00	84,00	6,50	11,00	VITON
01868	AS-9	71,00	81,00	6,00	8,00	POLIBIDENIO
22661	AS-2	72,00	82,00	7,00	10,00	NBR
22991	AS-3	73,00	90,00	7,00	10,00	NBR
01869	AS-9	73,02	85,72	6,35	9,52	POLIBIDENIO
01870	AS-9	74,61	87,31	6,35	9,52	POLIBIDENIO
01871	AS-9	75,00	83,00	4,00	7,00	POLIBIDENIO
24987	AS-9	75,00	85,00	6,00	8,00	POLIURETANO
01481	AS-1	75,00	85,00	7,00	10,00	NBR
01682	AS-3	75,00	87,00	7,00	12,00	NBR
01540	AS-2	75,00	89,00	8,00	11,00	POLIURETANO
01483	AS-1	75,00	89,00	8,00	13,00	POLIURETANO
01683	AS-3	76,20	87,31	2,77	3,97	NBR
01872	AS-9	76,20	88,90	6,35	9,52	POLIBIDENIO
24591	AS-9	76,20	89,69	6,35	9,52	NBR
01873	AS-9	79,37	92,07	6,35	9,52	POLIBIDENIO
01686	AS-3	80,00	88,00	4,00	8,00	NBR
01485	AS-1	80,00	88,00	7,00	10,00	NBR
25571	AS-3	80,00	89,00	5,50	12,00	VITON
01874	AS-9	80,00	90,00	6,00	8,00	POLIBIDENIO
01487	AS-1	80,00	90,00	7,00	10,00	NBR
01489	AS-1	80,00	94,00	8,00	13,00	POLIURETANO
01688	AS-3	80,00	95,00	7,00	9,00	NBR

CÓDIGO	MODELO	(dn)	(Dn)	(h)	(h1)	MATERIAL
01484	AS-1	80,00	100,00	12,00	15,00	NBR
01399	AS-3	80,00	115,00	8,00	10,00	NBR
01875	AS-9	80,16	92,07	7,35	0,00	POLIBIDENIO
01731	AS-8	81,00	89,00	4,00	7,00	VITON
01490	AS-1	82,00	100,00	7,50	9,00	NBR
01876	AS-9	82,55	95,25	6,35	9,52	POLIBIDENIO
01542	AS-2	85,00	95,00	7,00	10,00	NBR
01877	AS-9	85,72	98,42	6,35	9,52	POLIBIDENIO
01879	AS-9	88,90	98,42	3,17	6,35	POLIBIDENIO
01878	AS-9	88,90	101,60	6,35	9,52	POLIBIDENIO
01883	AS-9	90,00	98,00	4,00	7,50	POLIBIDENIO
24252	AS-9	90,00	100,00	5,70	8,50	POLIURETANO
01495	AS-1	90,00	100,00	7,00	3,00	NBR
01492	AS-1	90,00	100,00	7,00	10,00	NBR
23219	AS-2	90,00	100,00	8,00	12,00	NBR
01882	AS-9	90,00	102,00	7,00	10,00	POLIURETANO
01881	AS-9	90,00	102,00	7,00	12,00	NBR
01689	AS-9	90,00	102,20	7,20	12,00	VITON
01497	AS-1	90,00	104,00	8,00	13,00	POLIURETANO
01498	AS-1	90,00	110,00	7,00	10,00	NBR
24670	AS-9	91,50	104,50	6,00	10,00	NBR
01709	AS-5	92,00	100,00	4,00	8,00	NBR
01544	AS-2	92,00	100,00	7,00	10,00	NBR
01690	AS-3	94,00	107,00	6,00	8,50	NBR
21750	AS-5	95,00	103,00	5,00	7,00	NEOPRENE
01884	AS-9	95,25	107,95	6,35	9,52	POLIBIDENIO
22509	AS-1	97,00	110,00	7,00	10,00	NBR
01885	AS-9	98,42	111,12	6,35	9,52	POLIBIDENIO
01547	AS-3	100,00	107,00	5,00	7,00	NBR
01732	AS-9	100,00	108,50	5,30	0,00	POLIBIDENIO
01393	AS-1	100,00	110,00	5,00	7,00	NBR
01394	AS-1	100,00	110,00	7,00	10,00	NBR
01548	AS-3	100,00	110,00	7,00	12,00	VITON
25510	AS-9	100,00	112,00	6,20	10,20	POLIURETANO
01733	AS-9	100,00	112,00	7,00	12,00	NBR
16948	AS-1	100,00	114,00	8,00	11,00	NBR
01734	AS-9	100,00	114,00	9,00	14,00	POLIBIDENIO
01549	AS-3	100,00	115,00	7,00	10,00	NBR
01395	AS-1	100,00	115,00	8,00	10,00	NBR
01396	AS-1	100,00	120,00	8,00	10,00	VITON
01550	AS-3	100,01	106,36	3,57	5,15	TEFLON
01735	AS-9	100,01	112,71	6,35	0,00	POLIBIDENIO
01500	AS-2	101,00	114,00	8,00	12,00	POLIURETANO
25620	AS-9	101,50	120,50	5,50	11,00	POLIURETANO
01551	AS-3	101,60	110,33	5,15	7,14	NBR
22924	AS-5	101,60	112,71	5,00	12,70	NBR
01736	AS-9	101,60	112,71	6,00	0,00	POLIBIDENIO
01737	AS-9	101,60	114,30	9,52	6,35	POLIBIDENIO
01501	AS-2	101,60	127,00	9,52	12,70	NBR
01552	AS-3	103,00	115,00	7,50	10,50	POLIURETANO

CÓDIGO	MODELO	(dn)	(Dn)	(h)	(h1)	MATERIAL
01398	AS-1	105,00	115,00	7,00	10,00	NBR
01738	AS-9	107,95	120,65	6,35	9,52	POLIBIDENIO
22710	AS-9	110,00	120,00	6,00	8,00	POLIURETANO
01554	AS-3	110,00	122,00	7,00	12,00	NBR
01739	AS-9	110,00	122,00	7,35	0,00	POLIBIDENIO
01555	AS-3	110,00	125,00	7,00	12,00	NBR
01740	AS-9	111,12	123,82	6,35	9,52	POLIBIDENIO
01503	AS-2	112,00	122,00	7,00	10,00	NBR
01741	AS-9	114,30	133,35	9,52	14,28	POLIBIDENIO
01742	AS-9	117,47	136,52	9,52	14,28	POLIBIDENIO
01745	AS-9	120,00	130,00	5,00	7,00	POLIBIDENIO
19372	AS-3	120,00	130,00	7,00	10,00	NBR
01693	AS-3	120,00	131,50	6,50	9,50	NBR
01746	AS-9	120,00	135,00	7,00	12,00	POLIURET PRETO
01747	AS-9	120,65	139,70	9,52	14,28	POLIBIDENIO
19201	AS-3	122,00	131,00	7,00	11,00	NBR
01559	AS-3	122,00	137,50	6,00	10,00	NBR
23797	AS-3	125,00	135,00	5,00	8,00	NBR
01560	AS-3	125,00	137,00	7,50	12,00	VITON
01505	AS-2	125,00	140,00	9,00	12,00	NBR
01397	AS-9	125,00	140,00	10,00	16,00	POLIURETANO
21495	AS-3	127,00	138,00	3,50	5,50	POLIURETANO
01748	AS-9	127,00	138,11	7,00	0,00	POLIBIDENIO
01749	AS-9	127,00	146,05	9,52	14,28	POLIBIDENIO
01562	AS-3	130,00	139,50	5,00	7,00	NBR
21452	AS-1	130,00	145,00	9,00	12,00	NBR
01750	AS-9	130,17	149,22	9,52	14,28	POLIBIDENIO
01751	AS-9	133,35	152,40	9,52	14,28	POLIBIDENIO
01753	AS-9	139,70	150,81	3,47	5,16	POLIBIDENIO
01754	AS-9	139,70	153,19	7,14	0,00	POLIBIDENIO
01755	AS-9	139,70	158,75	9,52	14,28	POLIBIDENIO
01564	AS-3	140,00	152,00	5,00	7,00	VITON
01565	AS-3	140,00	152,00	7,50	12,00	NBR
01506	AS-2	140,00	155,00	9,00	12,00	NBR
01695	AS-5	140,00	155,00	10,00	16,00	NBR
25453	AS-9	140,00	160,00	7,00	14,00	POLIURETANO
00186	AS-9	140,00	160,00	10,00	14,00	POLIURETANO
25231	AS-9	145,00	165,00	7,00	14,00	POLIURETANO
01040	AS-9	150,00	163,00	7,00	9,50	POLIURETANO
01569	AS-3	150,00	165,00	7,50	15,00	POLIURETANO
01508	AS-2	150,00	170,00	10,00	14,00	POLIURETANO
01758	AS-9	152,40	171,45	9,52	14,28	POLIBIDENIO
23837	AS-9	160,00	172,00	7,50	12,00	POLIURETANO
01759	AS-9	160,00	174,00	7,00	9,50	POLIURETANO
25743	AS-9	160,00	174,00	9,00	14,00	POLIURETANO
25529	AS-3	160,00	180,00	9,50	12,70	VITON
21054	AS-9	163,00	172,00	10,00	14,00	NBR
01760	AS-9	165,10	184,15	9,52	14,28	POLIBIDENIO
22896	AS-3	167,00	195,00	5,00	11,00	NBR
01574	AS-3	168,00	186,00	10,00	13,00	SILICONE

CÓDIGO	MODELO	(dn)	(Dn)	(h)	(h1)	MATERIAL
01763	AS-9	170,00	182,00	5,00	7,00	POLIBIDENIO
01764	AS-9	170,00	182,00	7,50	12,00	POLIURETANO
01766	AS-9	171,45	190,50	9,52	14,28	POLIBIDENIO
01767	AS-9	177,80	196,85	9,52	14,28	POLIBIDENIO
01769	AS-9	180,00	194,00	7,00	9,50	VITON
01412	AS-1	180,00	195,00	10,00	14,00	POLIURETANO
22908	AS-3	180,00	196,00	10,00	13,00	VITON
22261	AS-1	180,00	200,00	10,00	14,00	NBR
01770	AS-9	180,00	200,00	10,00	18,00	NBR
01771	AS-9	184,15	203,20	9,52	14,28	POLIBIDENIO
01510	AS-2	185,00	200,00	10,00	14,00	NBR
01772	AS-9	187,00	201,00	6,50	12,50	POLIBIDENIO
21458	AS-9	190,00	204,00	10,00	15,00	POLIURETANO
01776	AS-9	190,50	209,55	9,52	14,28	POLIBIDENIO
25588	AS-9	200,00	215,00	10,00	15,00	POLIURETANO
01583	AS-3	200,00	215,00	10,00	15,50	NBR
01584	AS-3	200,00	220,00	10,00	15,00	NBR
22186	AS-9	200,00	220,00	10,00	19,00	POLIURETANO
01699	AS-5	200,00	220,00	12,00	18,00	NBR
01779	AS-9	203,20	222,25	9,52	14,28	POLIBIDENIO
01780	AS-9	209,55	228,60	9,52	14,28	POLIBIDENIO
01716	AS-8	210,00	225,00	6,50	13,00	NBR
21643	AS-9	216,00	230,00	7,00	9,50	POLIURETANO
01782	AS-9	219,00	235,00	8,00	13,00	NBR
01788	AS-9	231,77	248,44	6,35	9,52	POLIBIDENIO
24886	AS-2	239,00	260,00	12,00	16,00	POLIURETANO
01789	AS-9	240,00	260,00	10,00	18,00	POLIURETANO
22583	AS-9	247,50	262,00	7,00	11,00	POLIURETANO
25688	AS-9	250,00	270,00	0,00	19,00	POLIURETANO
01602	AS-3	250,00	270,00	10,00	15,00	NBR
01797	AS-9	250,82	270,65	10,31	19,05	POLIURETANO
01702	AS-5	260,00	268,00	5,00	7,00	NBR
21855	AS-9	260,00	280,00	10,00	18,00	POLIURETANO
01604	AS-3	270,00	285,00	9,50	14,00	NBR
25780	AS-9	280,00	292,00	9,00	11,00	POLIURETANO
25755	AS-9	280,00	295,00	10,00	16,00	POLIURETANO
01803	AS-9	280,00	296,00	10,00	13,00	POLIURET PRETO
01607	AS-3	295,00	315,00	10,00	18,00	NBR
01805	AS-9	300,00	316,00	9,00	15,00	POLIURET PRETO
01612	AS-3	300,00	320,00	10,00	15,00	NBR
24651	AS-9	308,00	323,00	8,50	12,00	POLIURETANO
01613	AS-3	309,00	330,00	10,00	15,00	NBR
01809	AS-9	320,00	340,00	10,00	18,00	POLIBIDENIO
02813	AS-3	330,00	345,00	9,50	13,00	NBR
01622	AS-3	330,00	345,50	6,00	8,00	NBR
01628	AS-3	340,00	357,00	6,00	10,00	NBR
01523	AS-2	340,00	360,00	9,00	12,00	NBR
25546	AS-9	340,00	370,00	10,00	17,00	POLIURETANO
01818	AS-9	360,00	380,00	10,00	13,00	POLIURET PRETO
01652	AS-3	449,00	470,00	10,00	15,00	NBR

CÓDIGO	MODELO	(dn)	(Dn)	(h)	(h1)	MATERIAL
01833	AS-9	450,00	460,00	4,00	6,00	NBR
01656	AS-3	457,00	497,00	10,00	20,00	NBR
01666	AS-3	500,00	530,00	7,00	10,00	NBR
01843	AS-9	527,05	560,38	18,08	23,02	POLIURETANO
20211	AS-3	530,00	550,00	8,00	16,00	NBR
20719	AS-9	560,00	580,00	8,00	18,00	POLIURETANO